

# Istruzione di montaggio

## Contatore Satellitare Mercedes-Benz Classe CLS W218

Prodotto predisposto per contratto On Demand

**Cat. Q4 54 3701**

Prodotto predisposto per contratto Automatico

**Cat. Q4 54 3704**

---

Le informazioni tecniche incluse nel seguente manuale sono da ritenersi puramente indicative e l'azienda produttrice non si assume alcuna responsabilità relativamente alle stesse.

Il personale tecnico preposto all'installazione è tenuto a verificare con la dovuta diligenza e sotto la propria responsabilità le informazioni riportate a secondo il tipo di vettura (es. punti di connessione specifici del modello).

## COMPOSIZIONE KIT CAT. Q4 54 3701

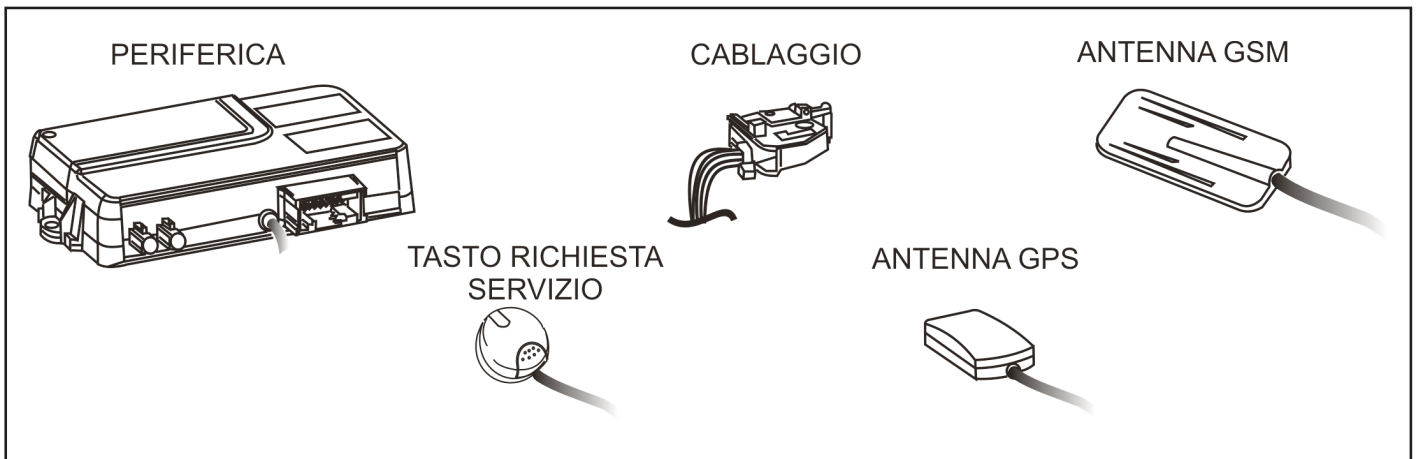

## COMPOSIZIONE KIT CAT. Q4 54 3704

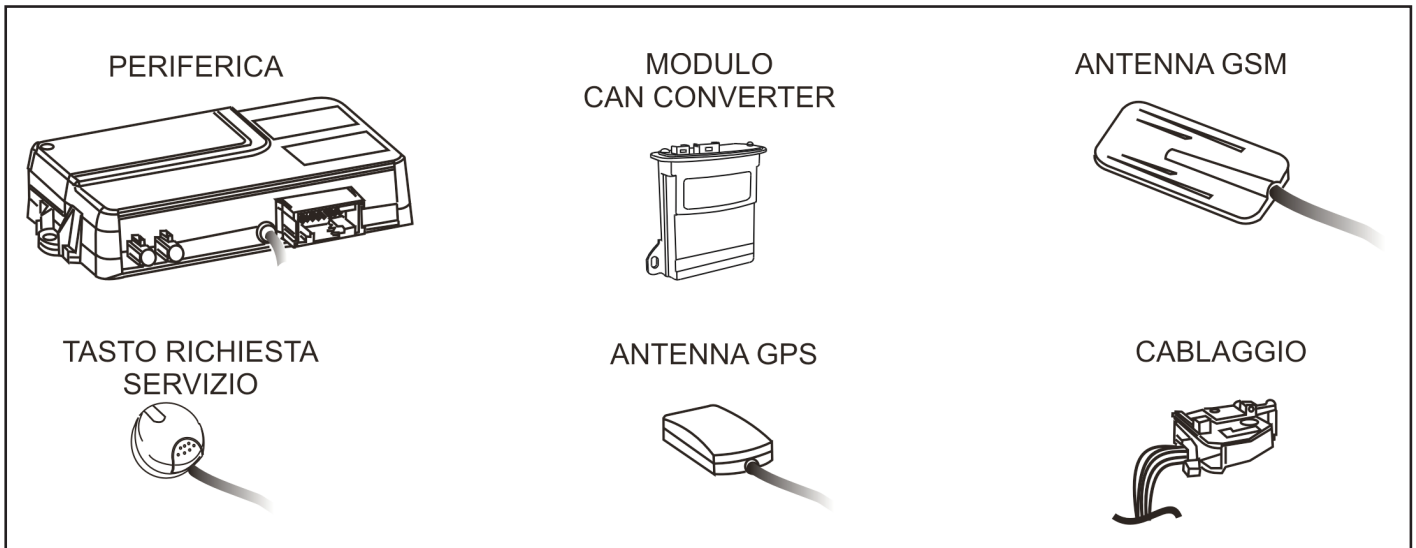

### NORME D'INSTALLAZIONE

**Eeguire tutte le procedure contrattuali (vedi PAG. 9 paragrafo VERIFICA IMPIANTO E ATTIVAZIONE SERVIZIO)**



- Prima di eseguire qualsiasi operazione staccare il polo negativo della batteria.
- La periferica deve essere installata esclusivamente all'interno dell'abitacolo vettura.
- Per questioni di sicurezza, le antenne devono necessariamente essere installate in una posizione nascosta, facendo attenzione a non coprirle con materiali metallici che possono influenzare il corretto funzionamento (vedi note sulle posizioni consigliate nel paragrafo INSTALLAZIONE).
- Prestare particolare attenzione alla stesura dei cavi coassiali delle antenne, essi non vanno piegati

per nessun motivo ad angolo retto, provvedere a mantenerli stesi o eventualmente arrotolati a cerchio.

- Per il fissaggio delle parti, è consigliato utilizzare il velcro fornito nel kit.
- Per i collegamenti è buona norma fare riferimento a quanto indicato sulle istruzioni.
- Evitare nel modo più assoluto connessioni elettriche di tipo rapido.
- Effettuare per i collegamenti la stagnatura del filo isolando la giuntura tramite guaina termorestringente o nastro isolante e fasciare i cablaggi con nastro in tessuto.

## PROSPETTO D'INSTALLAZIONE

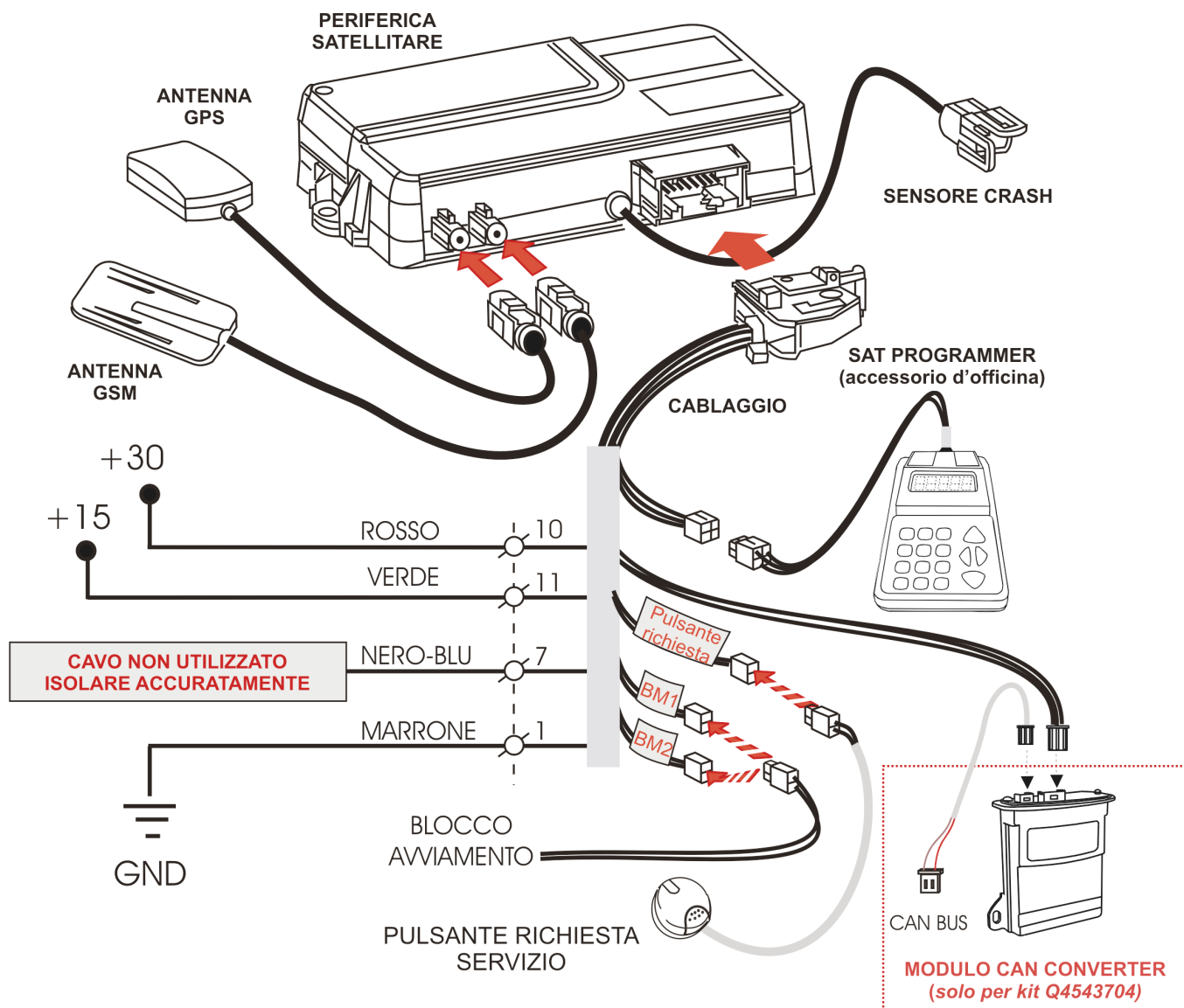

## DESCRIZIONE COMPONENTI

**PERIFERICA:** Costituisce l'unità principale del sistema. Al suo interno è contenuto il microprocessore per l'elaborazione dei dati, il modulo per la localizzazione satellitare (GPS) e il modulo per il collegamento telefonico GSM con la Centrale Servizi. Il **sensore crash**, già cablato e tarato dalla fabbrica, consente di registrare accelerazioni e decelerazioni del veicolo e quindi di rilevare in tempo reale possibili crash/incidenti. Il satellitare è predisposto al collegamento telefonico mediante la carta SIM già installata e abilitata.

**Antenna GPS:** Riceve i segnali dai satelliti della rete GPS, consentendo la localizzazione del veicolo.

**Antenna GSM:** Consente il collegamento con la Centrale Servizi per il trasferimento dei dati rilevati.

**Cablaggio:** Connettere 3 cavi per il collegamento delle alimentazioni +30 / +15 / GND. E' consigliabile inserire sul cavo di alimentazione +30 un fusibile da 10A. (isolare i cavi non utilizzati)

**Blocco avviamento:** Consente alla Centrale Servizi dopo l'accertamento di un furto, di bloccare ogni tentativo d'avviamento della vettura.

**Modulo CAN CONVERTER (PRESENTE SOLO NEL KIT Q4543704):** Modulo per la conversione di dati (+15 / PERIMETRALE) dalla rete di bordo (CAN-BUS).

**Pulsante richiesta servizio:** Consente di inoltrare alla Sala Operativa una richiesta di contatto con il cliente

**Sat programmer (attrezzo d'officina):** Consente di verificare la corretta installazione ed attivare la periferica.

## INSTALLAZIONE

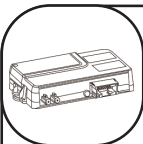

### Posizionamento periferica e modulo crash

Fissare la periferica e il modulo Can tramite il velcro fornito nel kit sul supporto di metallo sotto al poggiatesta lato passeggero. Foto (A). Fissare il sensore tramite le viti fornite nel kit sul supporto di metallo del cruscotto lato passeggero. Foto (B).

**N.B. per il corretto funzionamento posizionare il modulo esclusivamente come raffigurato nella foto, verificando che il cavo sia rivolto nella direzione di marcia.**

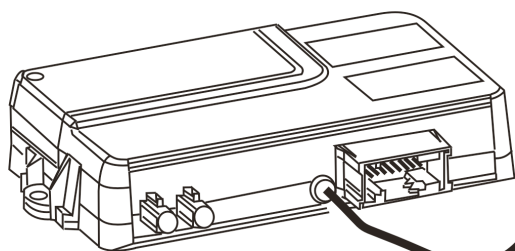

### Esempio di fissaggio con distanziale

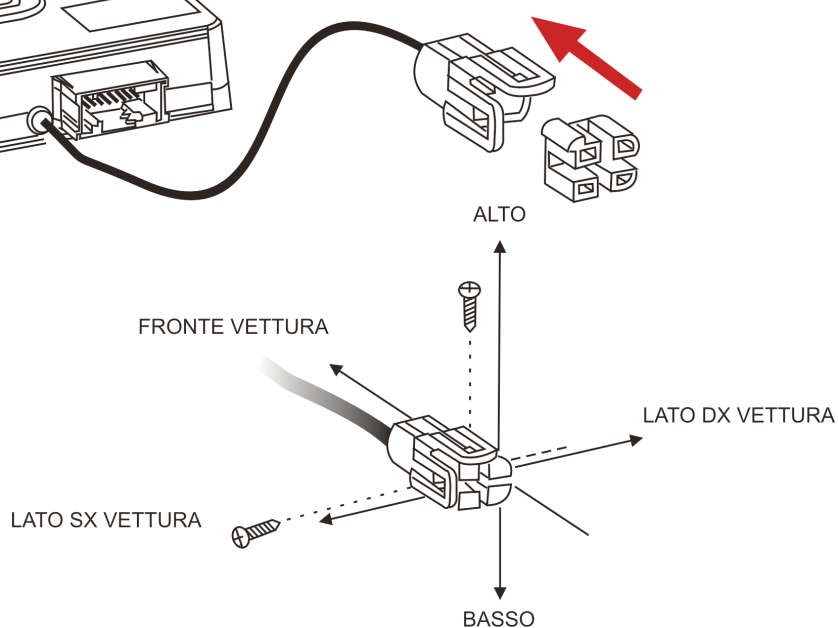

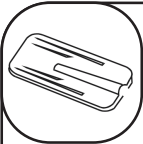

### Posizionamento e collegamento antenna GSM

Fissare l'antenna GSM tramite il biadesivo posto sulla stessa sul condotto di areazione posto sul pannello sotto al cassetto porta oggetti lato passeggero.

**N.B. evitare assolutamente di attaccare l'antenna su una parte metallica!**

Collegare il cavo tramite connettore preintestato sulla centrale.

**N.B. evitare che l'antenna GSM sia installata sopra l'antenna GPS. Per un buon funzionamento allontanarle il più possibile fra di loro.**

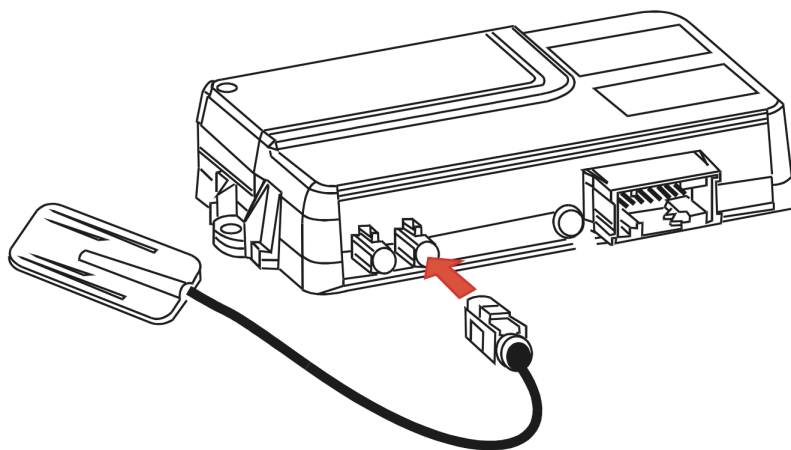
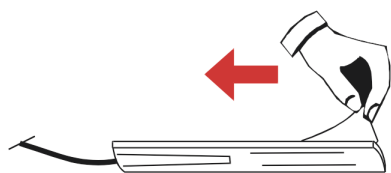

### Installazione e collegamento ANTENNA GPS

Fissare l'antenna GPS tramite velcro fornito nel kit sotto alla griglia altoparlante in centro al cruscotto.

**N.B. Evitare assolutamente di coprire l'antenna con parti metalliche!**

Collegare il cavo tramite connettore preinstallato sulla centrale.

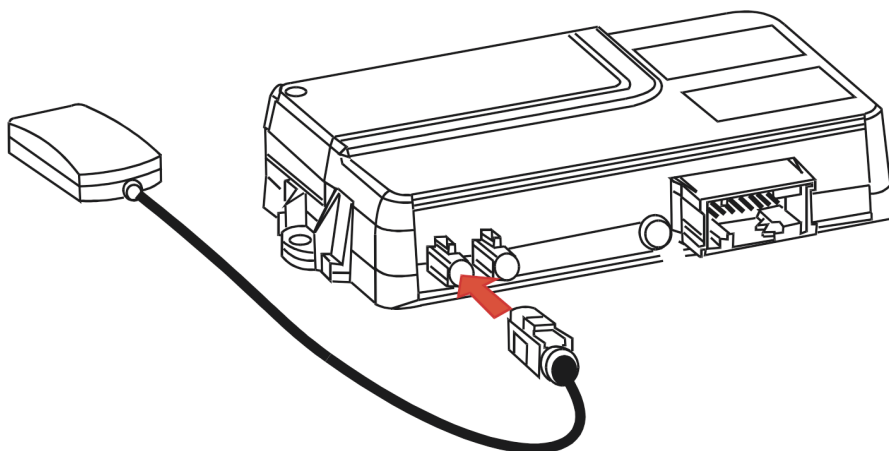
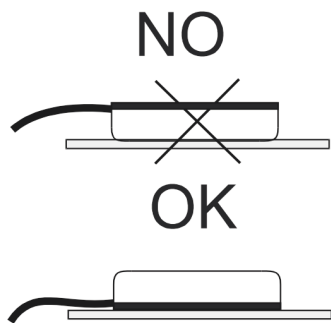
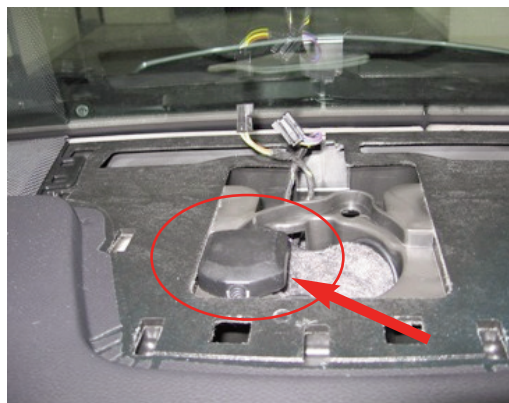



**+30****Collegamento POSITIVO FISSO +30**

Collegare il filo ROSSO della periferica alla diramazione positiva dietro al batticco lato passeggero. Eseguire questo collegamento tramite il faston ad occhiello diametro 6mm presente nel kit.

**N.B. Si consiglia di interporre al collegamento un fusibile da 10A.**

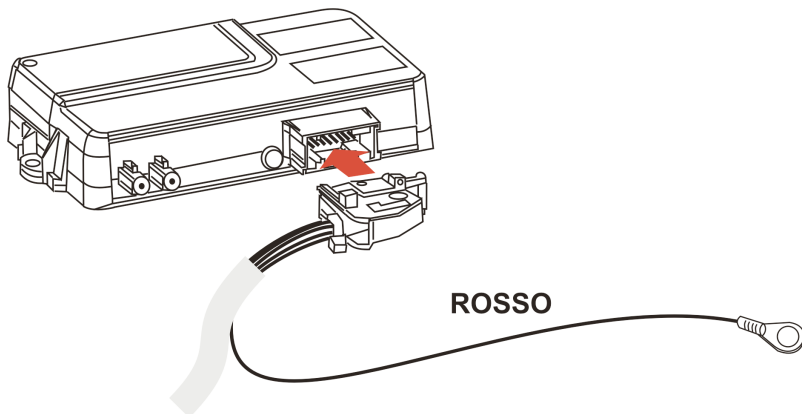

**COLLEGAMENTO DA ESEGUIRE SOLO PER IL KIT Cat. Q4 54 3701**

**+15****Collegamento POSITIVO SOTTO QUADRO +15/54**

Collegare il filo VERDE della periferica al filo ROSA/BIANCO nel cablaggio all'interno della canalina passacavi sotto al batticco lato passeggero. Eseguire questo collegamento tramite saldatura a stagno isolando le giunte accuratamente.

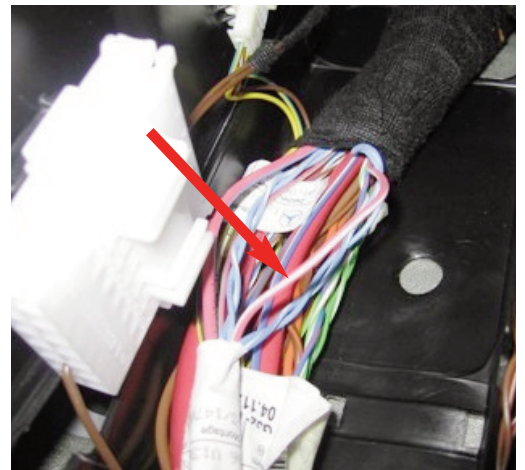
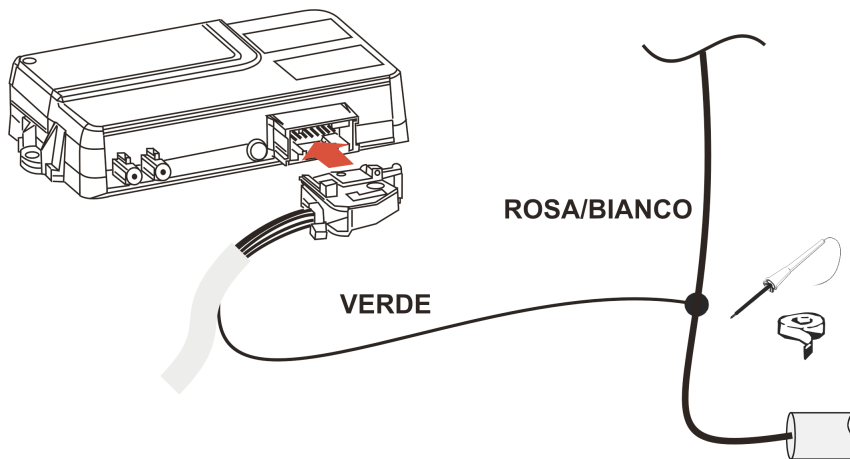
**Collegamento NEGATIVO GND**

Collegare il filo MARRONE della periferica utilizzando un faston tondo da 6 mm. alla diramazione di serie dietro al supporto di metallo sotto al poggiatesta lato passeggero.

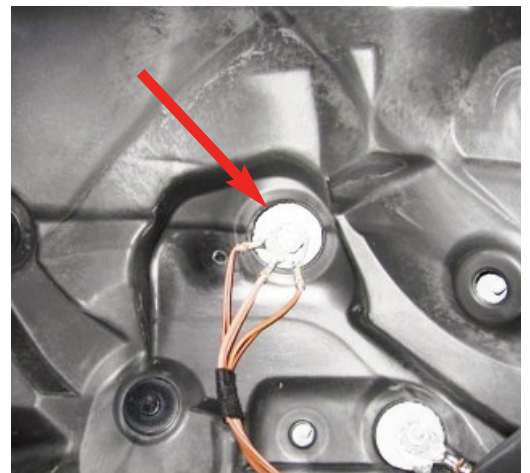
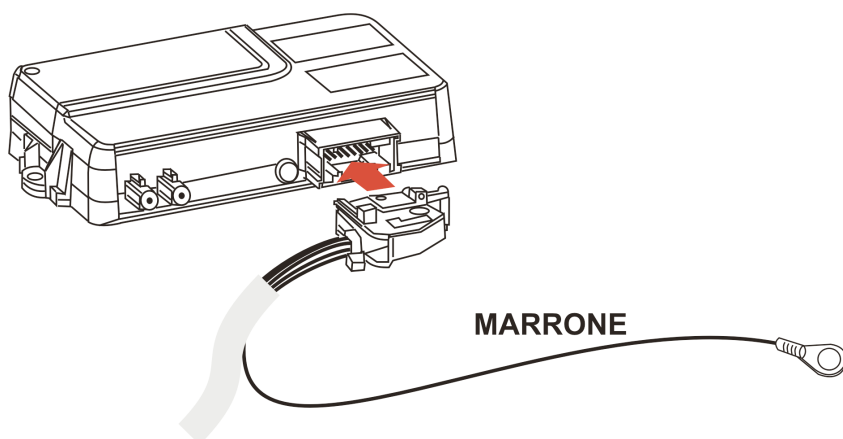

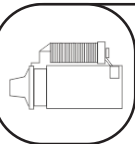

## BLOCCO AVVIAMENTO

Connettere la prolunga blocco avviamento nel connettore indenticato BM1 sul cablaggio periferica. Portare i cavi neri della prolunga fino ad arrivare alla scatola stagna posta nel vano motore lato guida. Fastonare i capi della prolunga e inserirli rispettivamente nelle posizioni 85 e 86 dello zoccolo relè fornito nel kit. Interrompere il filo VIOLA/BIANCO pos. 4 nel connettore nero a 7 poli siglato 3M posto all'interno della scatola stagna nel vano motore lato guida.

Eseguire questi collegamenti tramite saldatura a stagno isolando le giunte accuratamente.

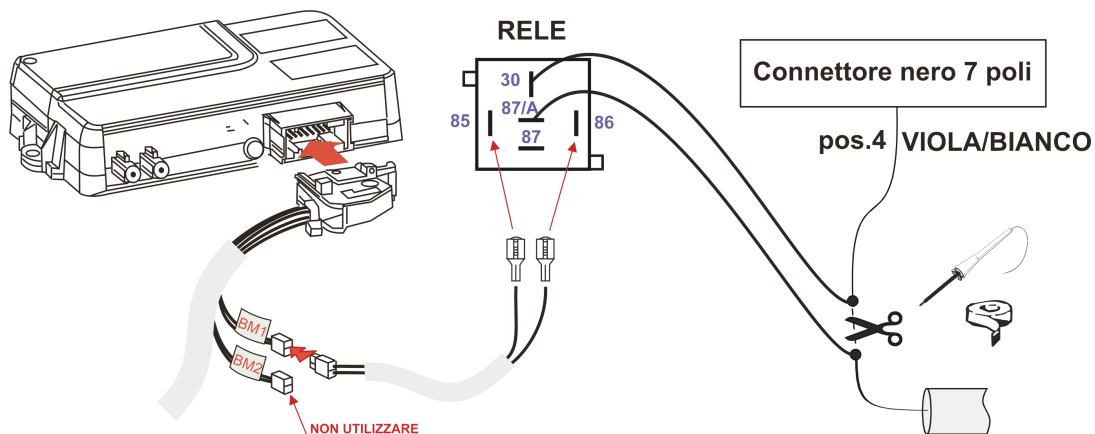
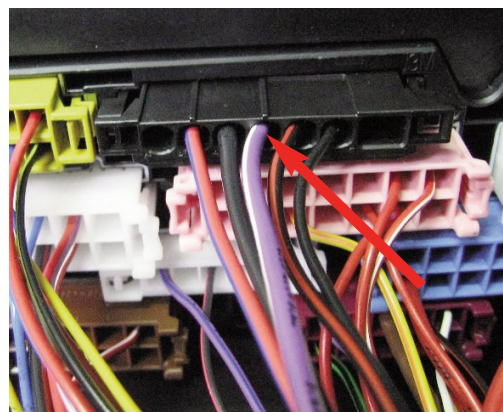

**ACCESSORIO PRESENTE SOLO NEL KIT Cat. Q4 54 3704**



## Collegamento CAN BUS

Collegare il connettore nel pettine di derivazione di serie posto all'interno della canalina passacavi sotto al battitacco lato passeggero.

Eseguire questo collegamento tramite connettore originale già predisposto sul cablaggio.

**N.B. Eseguire questa connessione solo con batteria vettura scollegata. Una errata connessione di questi cavi, può compromettere il funzionamento della vettura.**



**N.B.** Per permettere il controllo funzionale del modulo CAN è possibile installare il led presente in confezione.

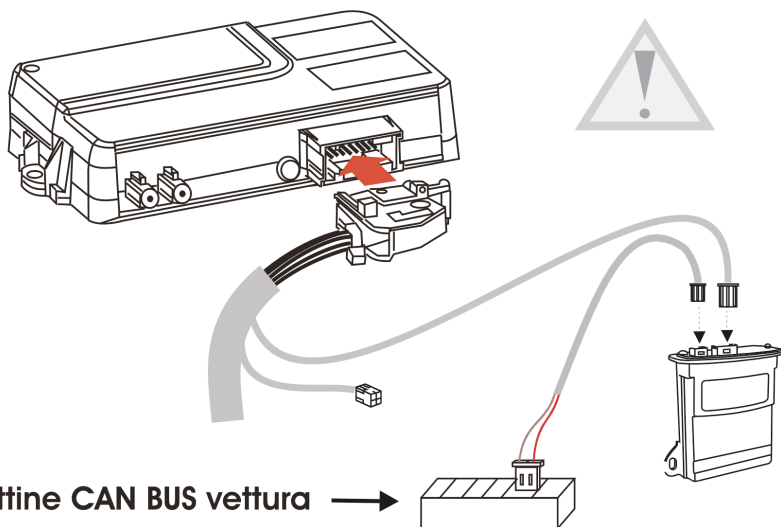

Pettine CAN BUS vettura →

**N.B. Controllare sempre la corrispondenza dei cavi:**

CAN L - Modulo NERO/VIOLA Vettura MARRONE

CAN H - Modulo ROSSO/NERO Vettura MARRONE/ROSSO

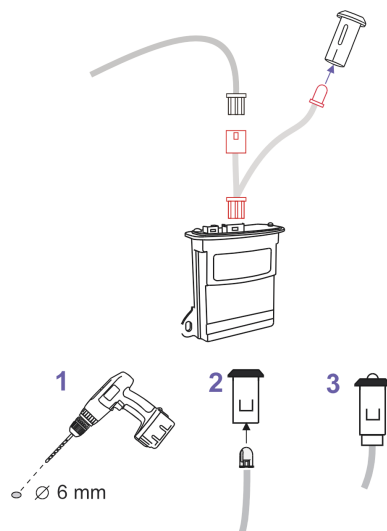

## VERIFICA D'IMPIANTO E ATTIVAZIONE DEL SERVIZIO

### PRIMA DI ATTIVARE IL SERVIZIO

Compilare il Voucher dal sito [www.octotelematics.com](http://www.octotelematics.com)

Verificare il corretto inserimento del Voucher, stampare tutto il contratto e sottoporre per la firma al Cliente.

Fotocopiare la prima pagina del Voucher ed inviare tramite FAX al nr. 199 119 933

Inviare l'originale firmato a OCTOTELEMATICS SRL VIA OBERDAN 16 42100 REGGIO EMILIA.

Archiviare copia presso la Concessionaria.

Allegare copia ai documenti della vettura.

Terminati i collegamenti ed i posizionamenti di tutti i particolari, è necessario effettuare una verifica dell'impianto e dopo aver compilato il Voucher procedere all'attivazione del servizio.

Per effettuare questo, è necessario avere a disposizione il **SAT PROGRAMMER**, collegarlo al connettore predisposto sul cablaggio e seguire la procedura sotto riportata.

Qualora il sistema sia già collaudato e necessiti di una verifica tramite SAT PROGRAMMER, è necessario che il cliente chieda alla CENTRALE SERVIZI di porre il sistema in MANUTENZIONE..

Collegare il SAT-PROGRAMMER come raffigurato e seguire quanto raffigurato sotto.

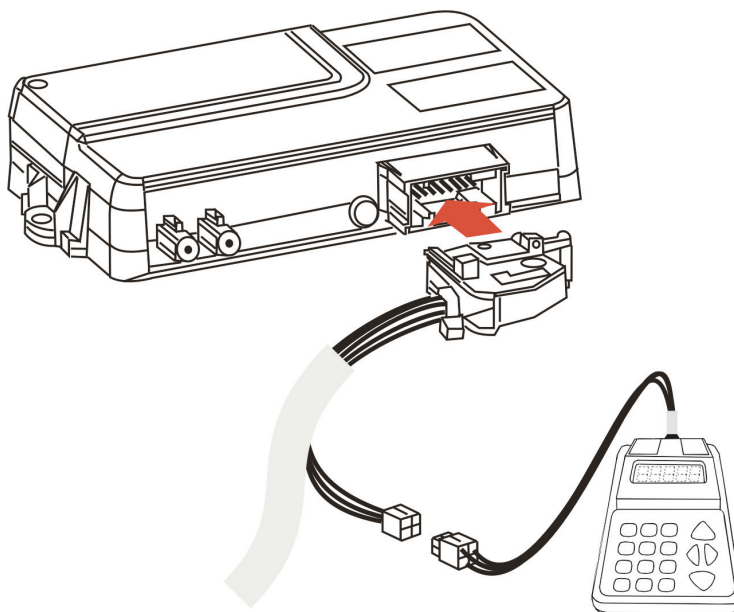

ACCENDERE IL QUADRO STRUMENTI E ATTENDERE FINO A QUANDO VERRA' VISUALIZZATO SUL DISPLAY  
- TVM 5.2 OK IN MANUTENZIONE -

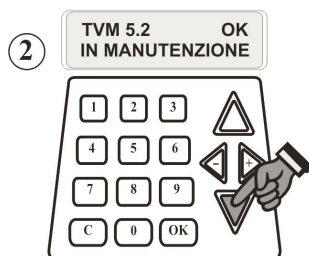

Visualizza I/O ?	Attivazione servizio ?	Verifica sensore inclinazione ?
Attiva password Sbl. Funzioni ?	Verifica stato GSM ?	Stato log memory 000%xxxx x xxx
Rev.SW centrale PAAXX XX.XX.XX	Verifica stato GPS ?	Posizione GPS ?
Codice IMEI 5203XXXXXXXX	Check batterie ?	

DIGITANDO SULLA FRECCIA SI AVRA' LO SCORRIMENTO DI TUTTI GLI STEP DI VERIFICA, PROGRAMMAZIONE O ATTIVAZIONE



Visualizza I/O

Questa funzione del Sat Programmer permette di verificare il corretto collegamento al quadro del veicolo, **eventuale ingresso allarme esterno (se predisposto)** e lo stato del satellitare (Manutenzione).

DISPLAY	TASTI	DESCRIZIONE
Visualizza I/O	OK ENTER	· Premere il tasto "OK"
----- R --- K -----		· Il display indica lo stato di manutenzione "R" e il quadro acceso "K".
----- R -----		· Spegnerne il quadro strumenti. Verificare che scompaia la segnalazione di Accensione quadro "K"
----- R --- 1 -----		· Far scattare l'allarme acustico. Verificare che il numero "1" lampeggi con la frequenza del suono. <b>(solo kit predisposti)</b>
----- R --- K -----		· La periferica è correttamente cablata al veicolo
	OK ENTER	· Accendere il quadro strumenti mediante la chiave di accensione del veicolo. Il display visualizza lo stato di Accensione quadro "K". Mantenere il quadro acceso
		· Premere il tasto "OK" per terminare

Attiva password  
Sbl. Funzioni ?

Questa funzione del Sat Programmer permette attraverso una dedicata PW di modificare parametri funzionali. Per questa installazione la funzione non è utilizzata.

Rew.SW centrale  
PAAXX XX.XX.XX

Questa funzione del Sat Programmer permette di verificare la revisione SW dell'apparato. Utilizzare solo per Ass. tecnica

Codice IMEI  
5203XXXXXXXXXX

Questa funzione del Sat Programmer permette di verificare il codice identificativo dell'apparato telefonico a bordo della periferica. Utilizzare solo per Ass. tecnica

Attivazione servizio?

**N.B. Tenere l'attivazione del servizio solo come ultimo step di programmazione.**  
Eseguire l'attivazione esclusivamente dopo aver compilato il Voucher. (vedi pag.9)  
Durante questa procedura è necessario che la vettura si trovi sotto copertura GPS, GSM e sia parcheggiata su un piano orizzontale.

**Questo step di programmazione è visibile solo a satellitare in manutenzione.**

Questa funzione del Sat Programmer permette abilitare il servizio di controllo vettura da parte della Centrale Servizi.





DISPLAY	TASTI	DESCRIZIONE
Attivazione servizio?	OK ENTER	· Premere il tasto "OK"
Funz. Richiede quadro spento		· Spegnere il quadro strumenti
Funz. Richiede quadro acceso		· Accendere il quadro strumenti
Funzione avviata attendere prego		· Il contatore satellitare invia la richiesta di registrazione alla Centrale Servizi.
Funzione eseguita		· Trascorsi alcuni secondi vengono visualizzati i messaggi di collegamento con la Centrale Servizi
TVM 5.2 OK IN MANUTENZIONE		
Funzione eseguita		· La Centrale Servizi ha attivato il nuovo satellitare.
	OK ENTER	· Premere il tasto "OK"
TVM 5.2 OK		· Il satellitare è correttamente attivato

**Da questo momento la videata (ATTIVAZIONE SERVIZIO) non sarà più disponibile!**  
**Da questo momento la vettura è sotto controllo sicurezza satellitare.**

La vettura potrà essere messa nuovamente in modalità di MANUTENZIONE solo sotto richiesta specifica del cliente alla Centrale Servizi.





Verifica stato  
GSM ?

Questa funzione del Sat Programmer permette di valutare la ricezione del GSM espressa in percentuale, quindi permette di valutare una corretta installazione dell'antenna e la funzionalità dell'apparecchio telefonico a bordo del satellitare

DISPLAY	TASTI	DESCRIZIONE
		· Premere il tasto OK
		· Il display indica lo stato del GSM. Verificare che il valore sia almeno il 20%  · Premere il tasto "OK", per terminare

Verifica stato  
GPS ?

Questa funzione del Sat Programmer permette di valutare la ricezione del GPS in numero di satelliti visti e con quale intensità, quindi permette di valutare una corretta installazione dell'antenna e la funzionalità del ricevitore GPS a bordo del satellitare.

DISPLAY	TASTI	DESCRIZIONE
		· Premere il tasto OK
		· Il display indica lo stato del GPS. Nell'esempio sono visibili 4 satelliti con intensità diverse
		· Trascorsi alcuni minuti con almeno 4 satelliti, il sistema acquisisce la posizione, indicando FIX CORRENTE. L'antenna è quindi correttamente montata  · Premere il tasto "OK", per terminare

Check Batterie ?

Questa funzione del Sat Programmer permette di verificare la corretta alimentazione proveniente dalla batteria veicolo e dello stato di carica delle batterie interne di autoalimentazione.

DISPLAY	TASTI	DESCRIZIONE
Check Batterie ?	OK ENTER	<ul style="list-style-type: none"> <li>· Premere il tasto OK</li> </ul>
Int 7,2V    +22C° Ext 14,3V ok (OK)	OK ENTER	<ul style="list-style-type: none"> <li>· Il display indica:</li> <li><b>Int:</b> tensione della batteria interna (es. 7,2V)</li> <li><b>°C:</b> temperatura interna del satellitare (es. 22°)</li> <li><b>Ext:</b> tensione della batteria esterna (es. 14,3V)</li> <li><b>ok:</b> indica che la tensione della batteria esterna è corretta</li> <li><b>[OK]:</b> indica il tasto per uscire dal menu</li> </ul> <ul style="list-style-type: none"> <li>· Premere il tasto "OK", per terminare</li> </ul>

Verifica sensore inclinazione ?

**N.B. Durante questa procedura è necessario che la vettura si trovi su un piano orizzontale**  
Questa funzione del Sat Programmer permette di verificare la corretta installazione del sensore crash/inclinazione e le eventuali correzioni di errati posizionamenti

DISPLAY	TASTI	DESCRIZIONE
Verifica sensore inclinazione ?	OK ENTER	<ul style="list-style-type: none"> <li>· Premere il tasto OK</li> </ul>
AD +0,xxxxx OK SP +0,xxxxx OK	OK ENTER	<ul style="list-style-type: none"> <li>· Il display indica la posizione del sensore:</li> <li><b>OK:</b> posizione sensore corretta.</li> <li><b>AVANTI:</b> occorre correggere la posizione del sensore.</li> <li><b>INDIETRO:</b> occorre correggere la posizione del sensore.</li> <li><b>DESTRA:</b> occorre correggere la posizione del sensore.</li> <li><b>SINISTRA:</b> occorre correggere la posizione del sensore.</li> <li>Consultare la tabella sottostante per correggere la posizione.</li> </ul> <ul style="list-style-type: none"> <li>· Premere il tasto "OK", per terminare</li> </ul>

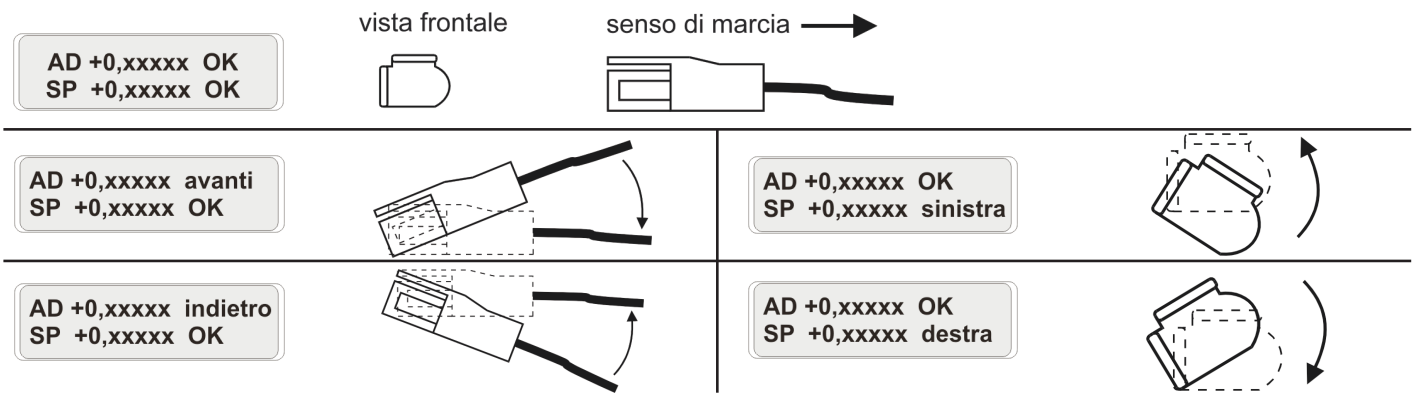



Stato log memory  
000%xxx x xxx

Questa funzione del Sat Programmer permette di conoscere lo stato della memoria eventi registrata sulla periferica. L'utilizzo e consultazione è esclusiva per scopi di Ass. tecnica.

---

Posizione GPS ?

Questa funzione del Sat Programmer permette la visualizzazione delle coordinate GPS correnti

DISPLAY	TASTI	DESCRIZIONE
Posizione GPS ?	OK ENTER	· Premere il tasto OK
Ok 45°46,05' N 008°48,52 E (OK)	OK ENTER	· Il display indica le coordinate geografiche della posizione del veicolo. <b>OK</b> con coordinate aggiornate, in caso contrario nessuna segnalazione. · Premere il tasto "OK", per terminare

---

### CARATTERISTICHE TECNICHE

TENSIONE ALIMENTAZIONE PERIFERICA.....nom. 12V (da 11a 15 Vdc)  
TEMPERATURA DI FUNZIONAMENTO.....-20° + 70°  
ASSORBIMENTO PERIFERICA \*.....<3mA

\* In condizioni di periferica inserita, a GPS spento, Sat Programmer scollegato e batteria a tampone interna carica.

**Il produttore** garantisce il buon funzionamento del sistema allarme satellitare in conformità alle normative vigenti. Lo stesso non è da considerarsi responsabile per l'inefficacia del prodotto se ciò è dipeso dal mancato funzionamento delle centrali di trasmissione ed elaborazione del segnale satellitare e/o GSM, e per disagi e/o danni derivanti da difetti nell'erogazione dei servizi ad essi abbinati, essendo questi riconducibili a servizi in abbonamento contratti dall'utente con enti terzi rispetto al produttore.

